

Montageanleitung H0 Lokschuppen mit Türschließvorrichtung, zweiständig

Mounting instruction H0 Loco shed with door lock mechanism, double track

(DE)

Bitte legen Sie die Einzelteile nach Buchstabengruppen zusammen und beginnen Sie dann entsprechend der Zeichnungen mit dem Zusammenbau.

(EN)

Arrange the individual parts by letter groups, and then begin assembling in accordance with the drawings.

1. Inhalt	1	1. Contents	1
2. Montage	2	2. Mounting	2

1. Inhalt/Contents Dekopapier: 139448

Spr.-Nr.	Teile-Nr.	Stück	Spr.-Nr.	Teile-Nr.	Stück	Spr.-Nr.	Teile-Nr.	Stück	Spr.-Nr.	Teile-Nr.	Stück	Spr.-Nr.	Teile-Nr.	Stück
11032	0023	8	10824	10824	18	55101	55097	2	19598	19107	6	10709	0011	2
	0023/1	2					55098	3		19108	2		0012	2
			11085	19139	1		55099	4		19109	5		0106	2
11088	24	1		19140	2		55100	4				11037	11037	4
	25	1		19141	1									
	26	1		19142	4	54768	55106	4				11095	13	2
	27	1		19143	1		55107	2	10722	31	1		0263	8
	28	1		19144	1		55108	1		32	1	11036	0017	12
				20663	2		55109	1		33	1			
12292	29	1					55110	1		34	1	11028	11	2
	30	1	11027	19090	2					35	1		12	2
				19091	2	19159	19120	4						
55111	55102	1		15827	2		19121	3	11044	1	2	11082	14	2
	55103	1		15828	2		19122	1		2	2			
	55104	6					19123	1		3	2			
	55105	6	11078	11079	2		19124	1		4	3			
				5752/1	2		19125	1						
11025	4	2					19126	1	11083	0265	2		Zugstange 138634	2
	5	2	11024	2	4		19127	1					Drawbar	
				3	2		19128	1						
57630	57626	2					19129	1					Türschließfeder 138066	2
	57627	2	11087	23	1		19156	1					Door closing spring	
	57628	2					19157	1						
	57629	2	11026	6	4									
				7	4									
				19089	4									

(DE)

Wir verwenden den recyclefähigen Kunststoff Polystyrol.

Wir gratulieren Ihnen zum Erwerb dieses hochwertigen Vollmer-Bausatzes. Die hohe Passgenauigkeit unserer Bausätze wird Ihnen viel Freude bereiten.

Diverse Kleber für die Bausätze finden Sie im Vollmer Sortiment.

Änderungen vorbehalten.

Keine Haftung für Druckfehler und Irrtümer.

(EN)

We use recyclable polystyrene.

Congratulations on your purchase of this Vollmer product. Our high quality kits will bring you much joy.

You will find various glues for the kits in the Vollmer product range.

Subject to change without prior notice.

No liability for mistakes and printing errors.

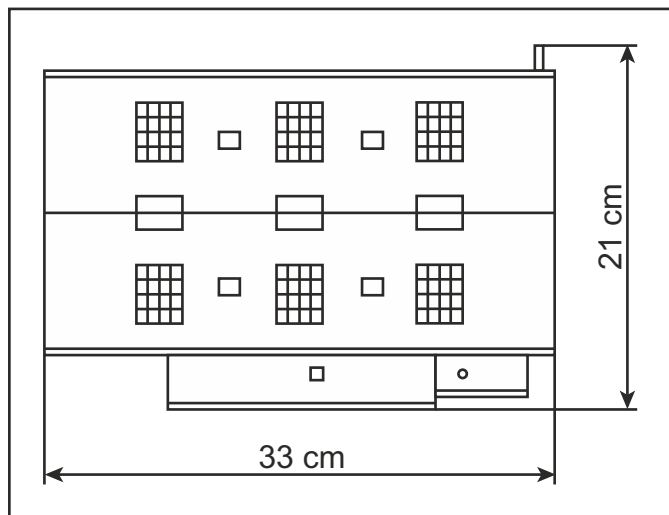

2. Montage Mounting

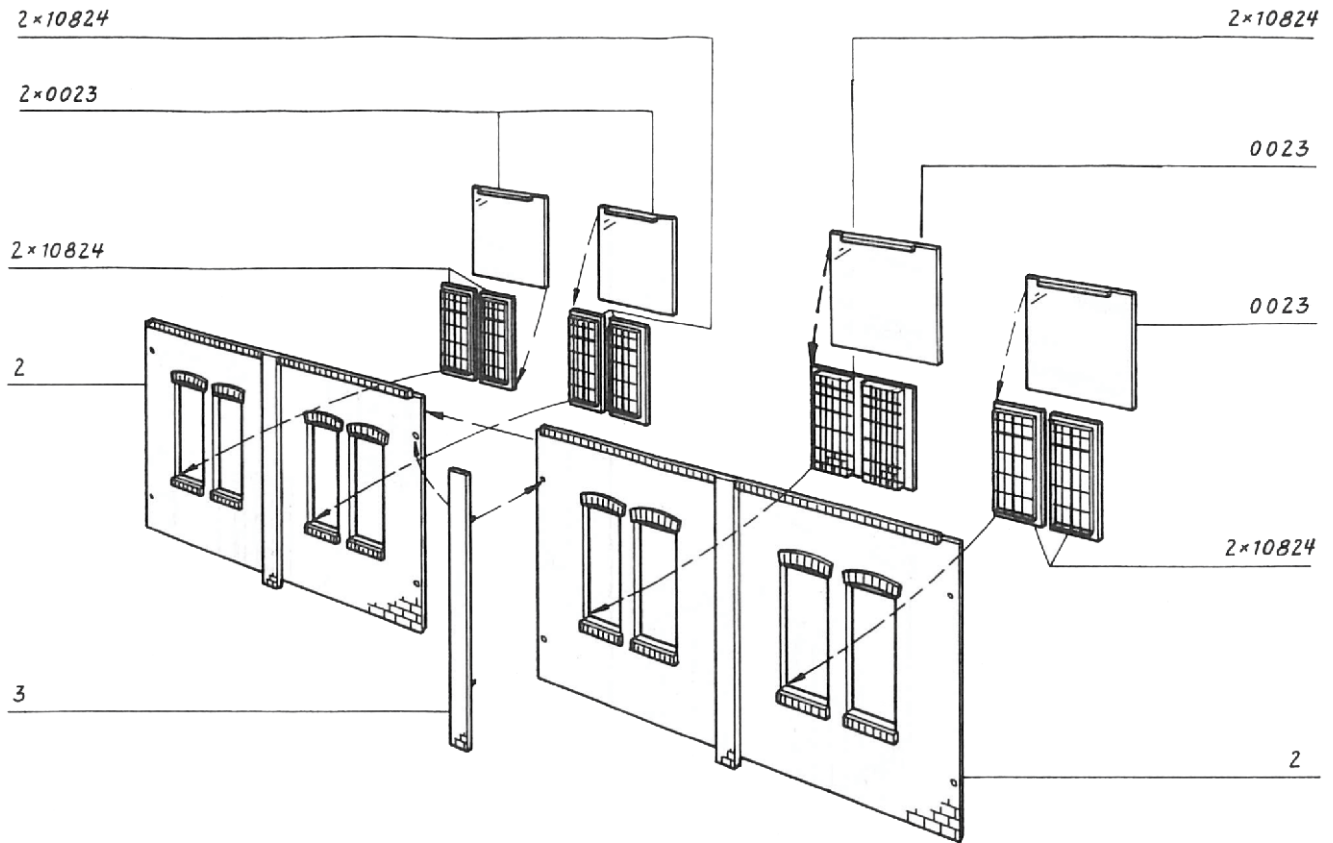

(B)

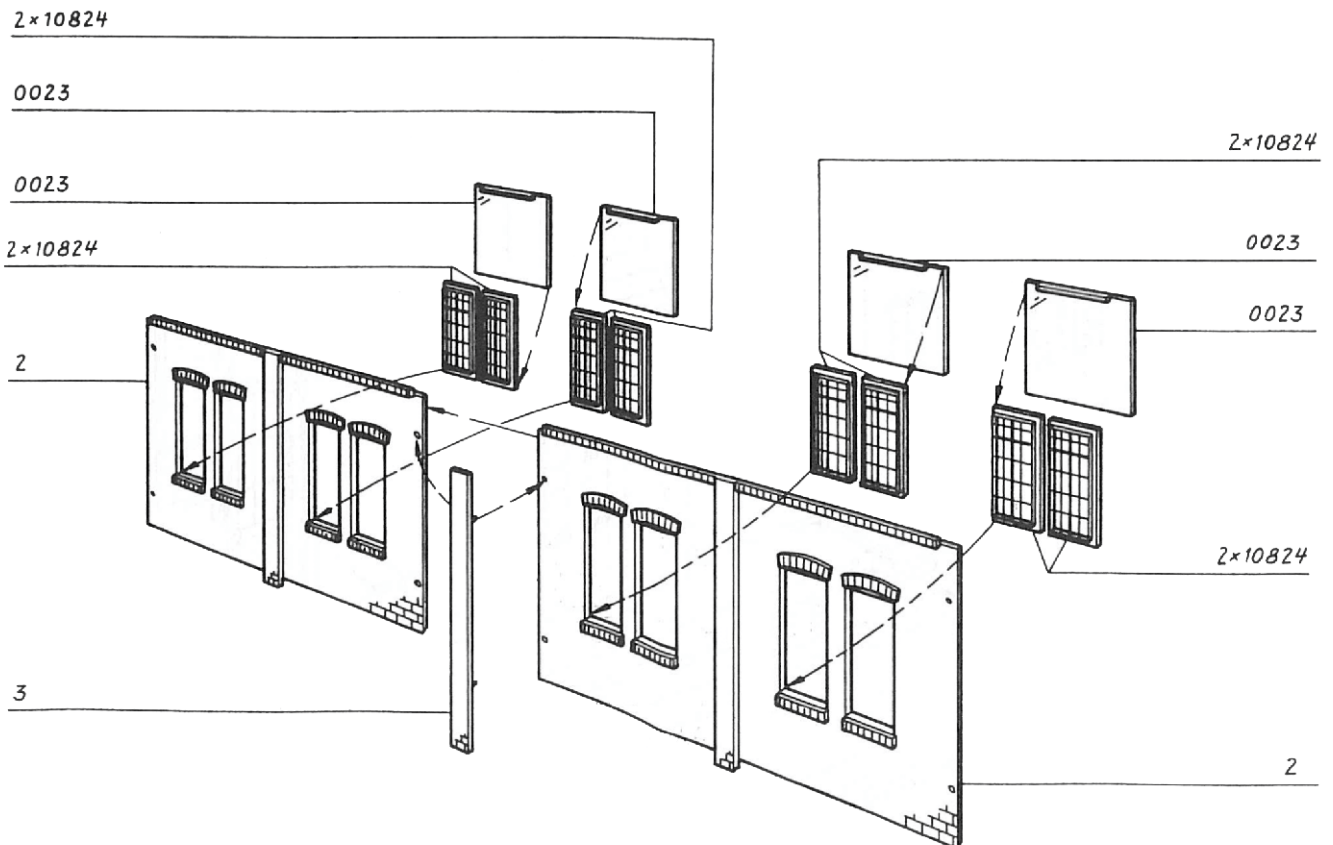

(C)

(D)

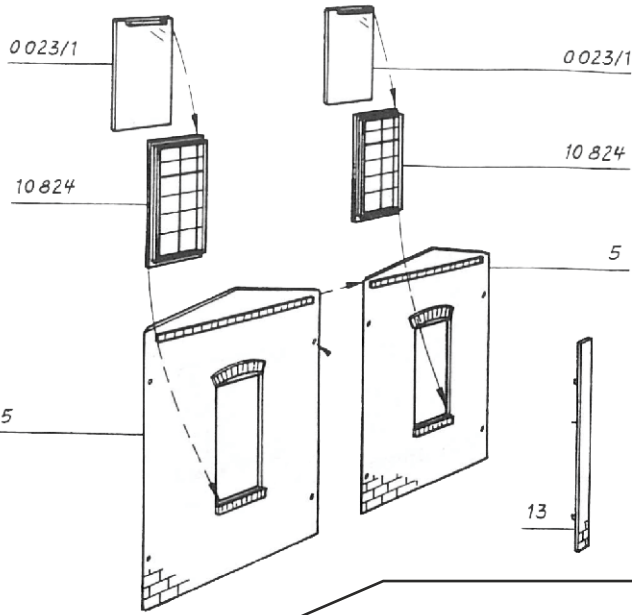

Aufbauvariante 2
Alternative mounting 2

Für Bettungsgleise.

For road bed track.

Märklin C-Gleis, Kato Unitrack H0,
Roco geoLINE, Trix C-Gleis,
Fleischmann Profi-Gleis.

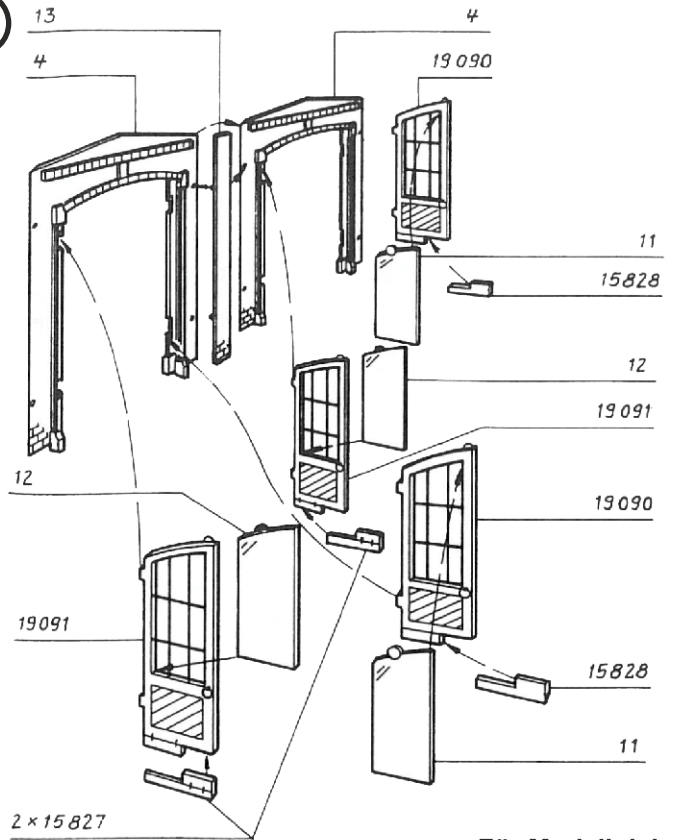
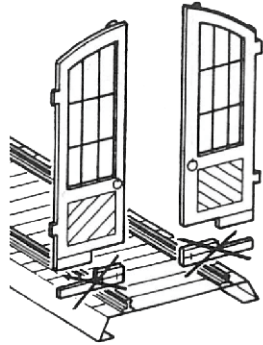

Aufbauvariante 1
Alternative mounting 1

Für Modellgleise.
For model tracks.

Märklin-K, Fleischmann Modell Gleis,
Roco LINE, Hornby, Piko A-Gleis,
Tillig Standard, Tillig Elite,
Bemo Standard Gleis,
Bemo C70, Mehano Hobby Gleis,
Peco Setrack, Peco Streamline,
Peco Streamline 83, Peco Finescale,
Kato Unitrack, Shinohara Code 70,
Shinohara Code 83, JHM STS.

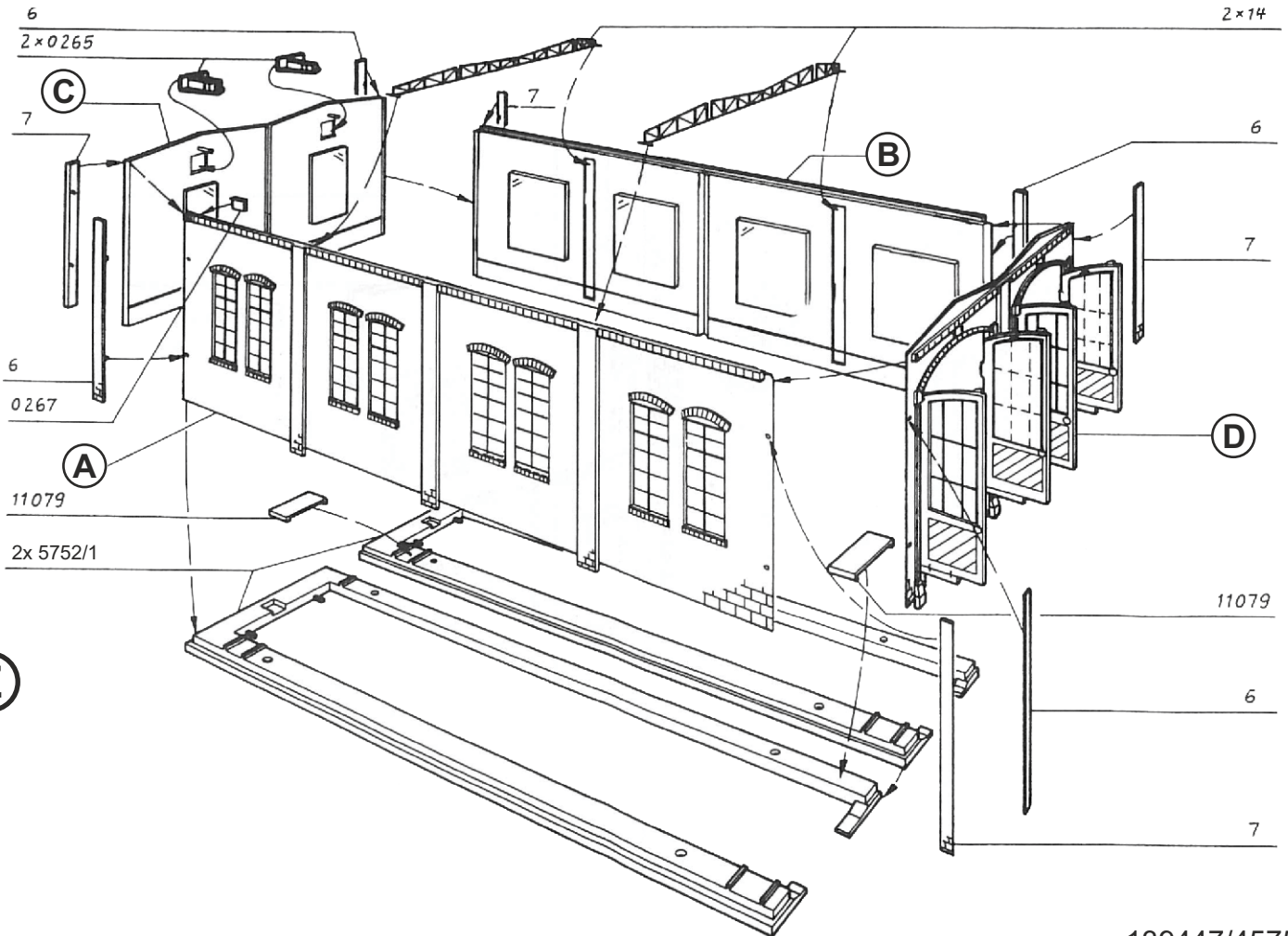

(E)

F

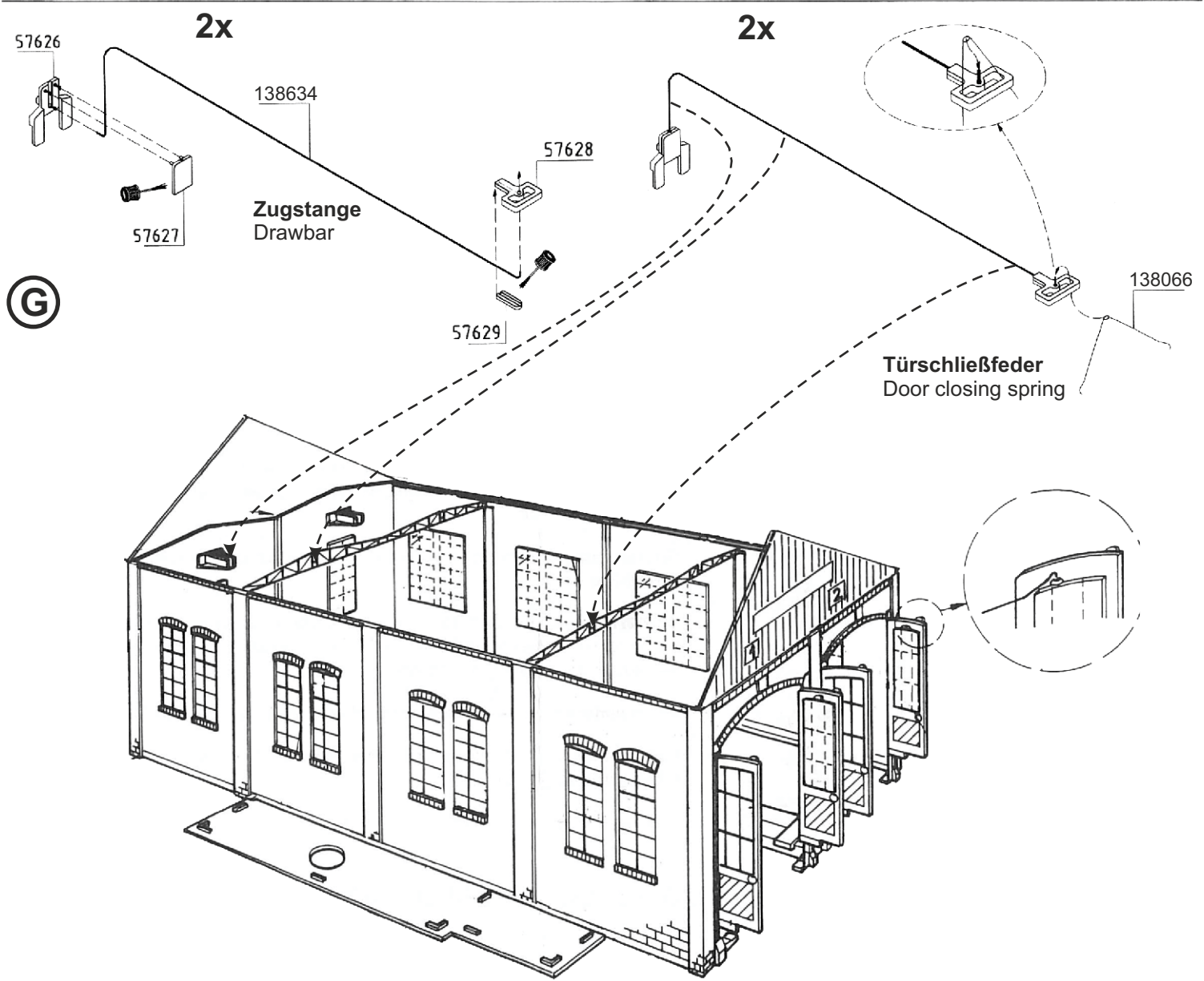
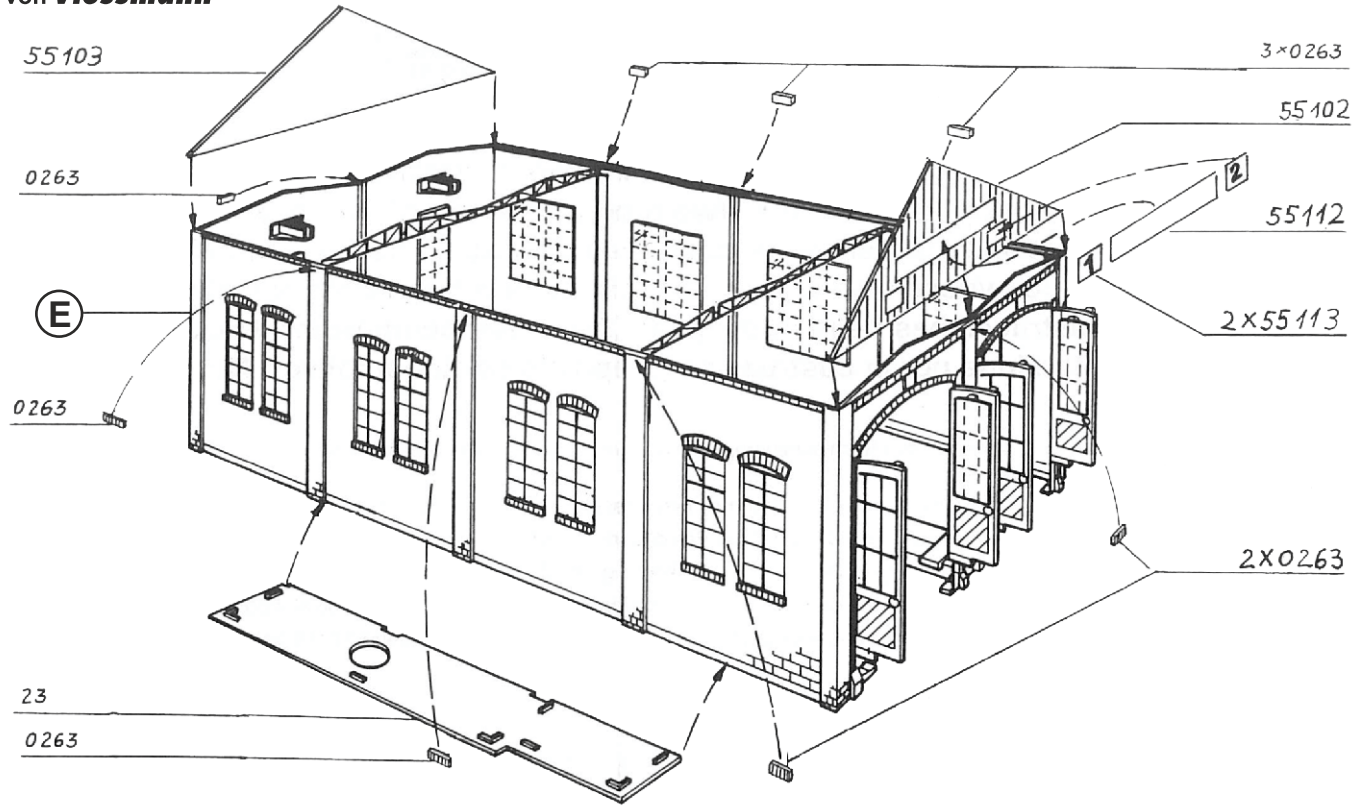

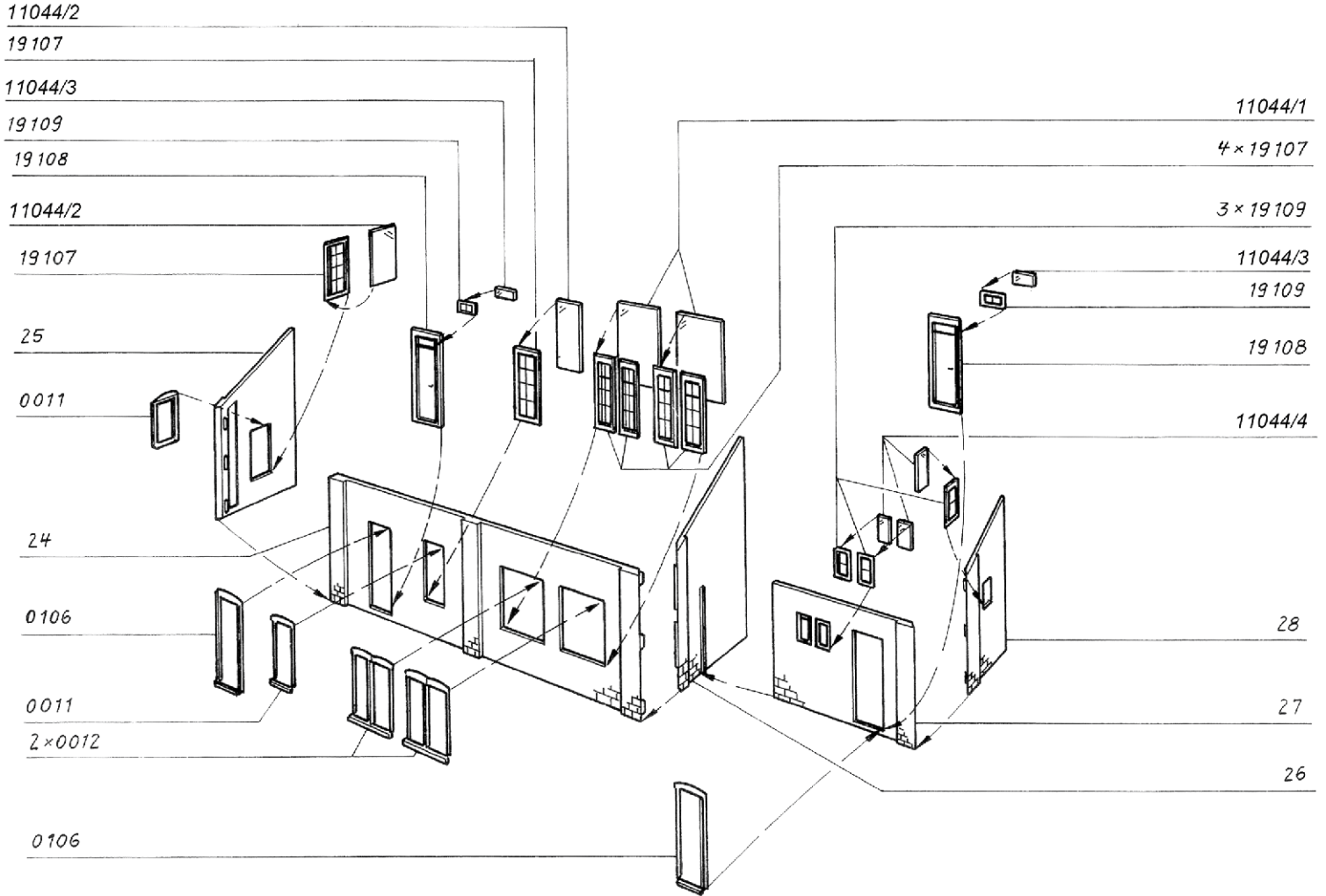

(I)

(J) 3x

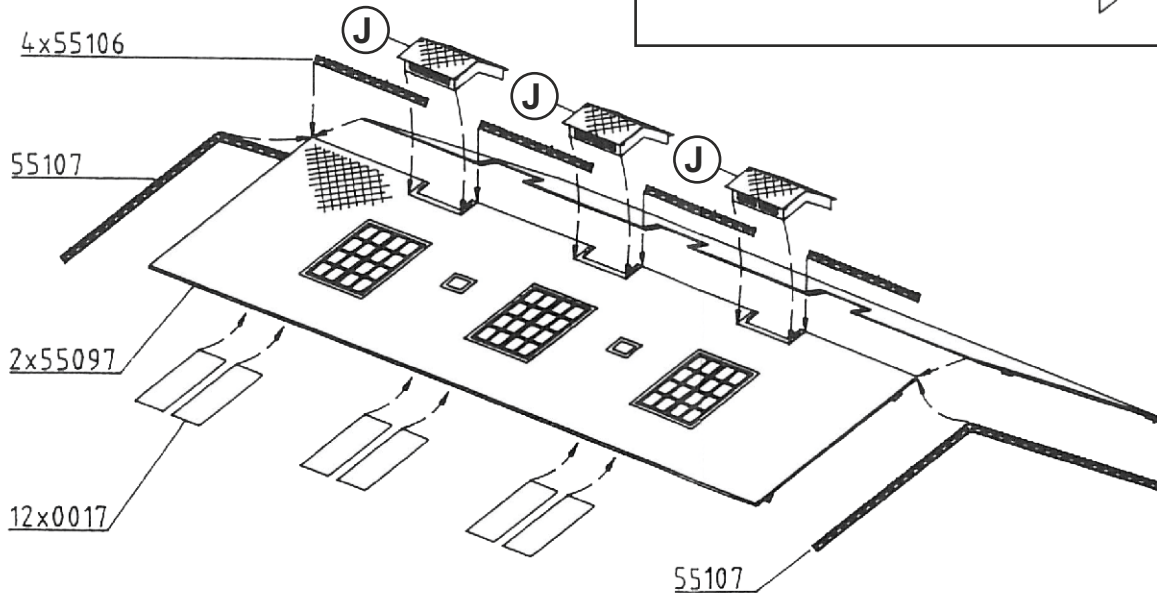
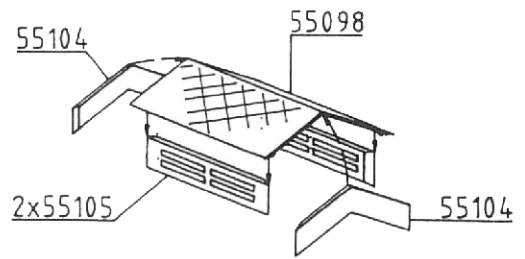

(K)

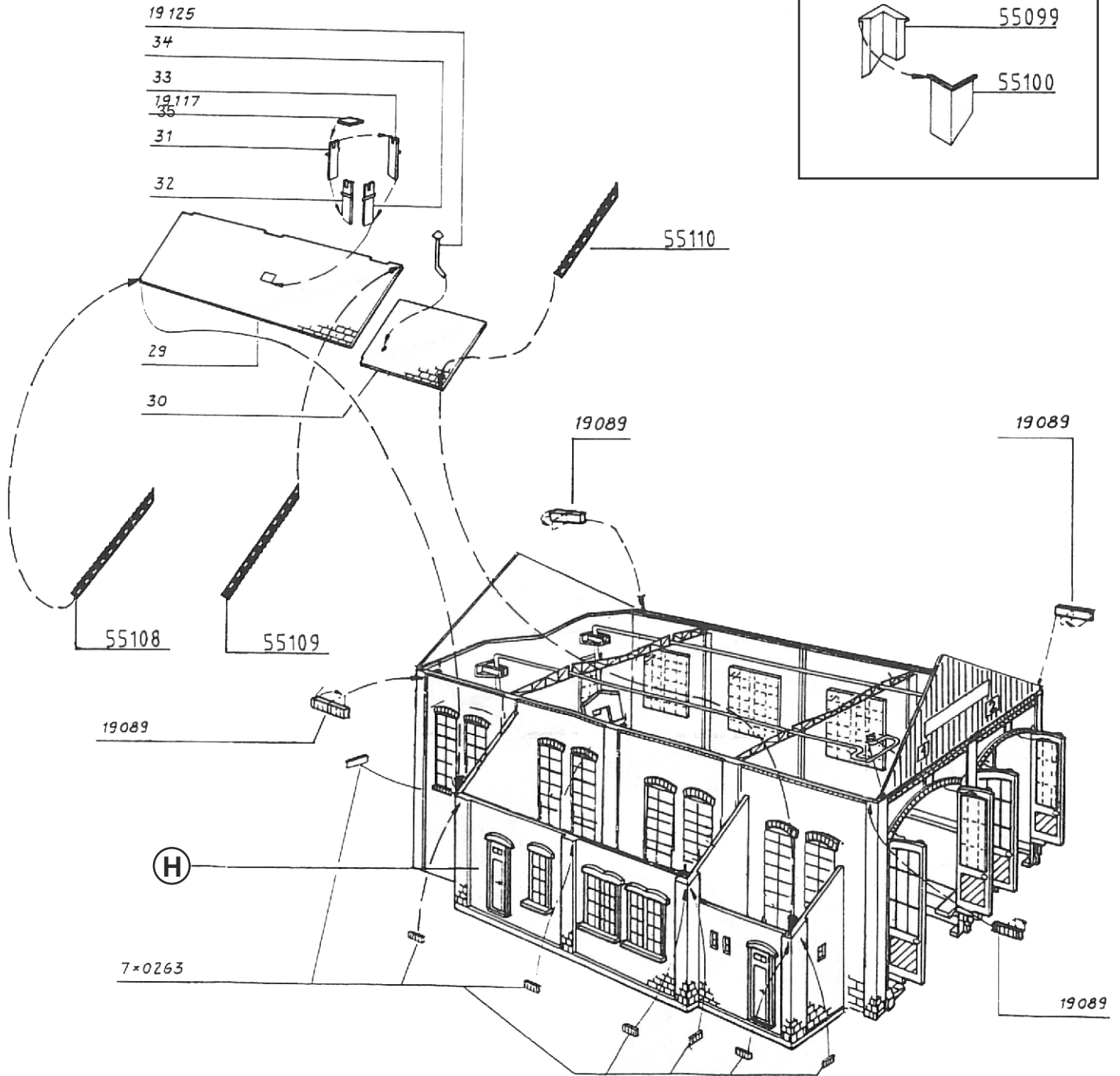

(L) 4x

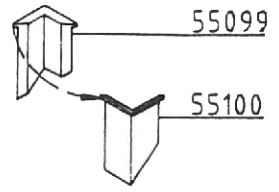

(H)

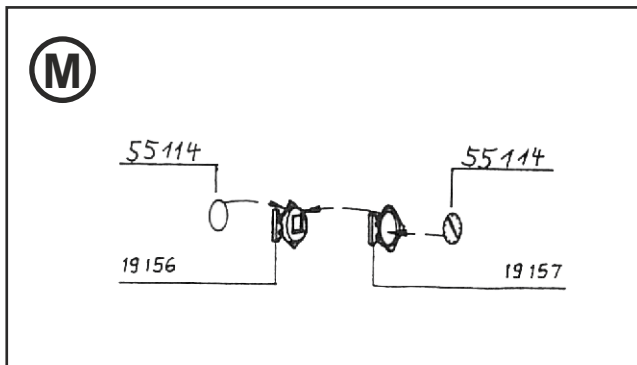

Tipp:

Möchten Sie das Modell von innen beleuchten, verwenden Sie bitte die **viessmann Art. 6832** Hausbeleuchtungssockel mit Glühlampe E5,5, klar.

Tip:

To illuminate the model from inside, please use **viessmann item 6832** House illumination socket with bulb E5,5, clear.

(N)

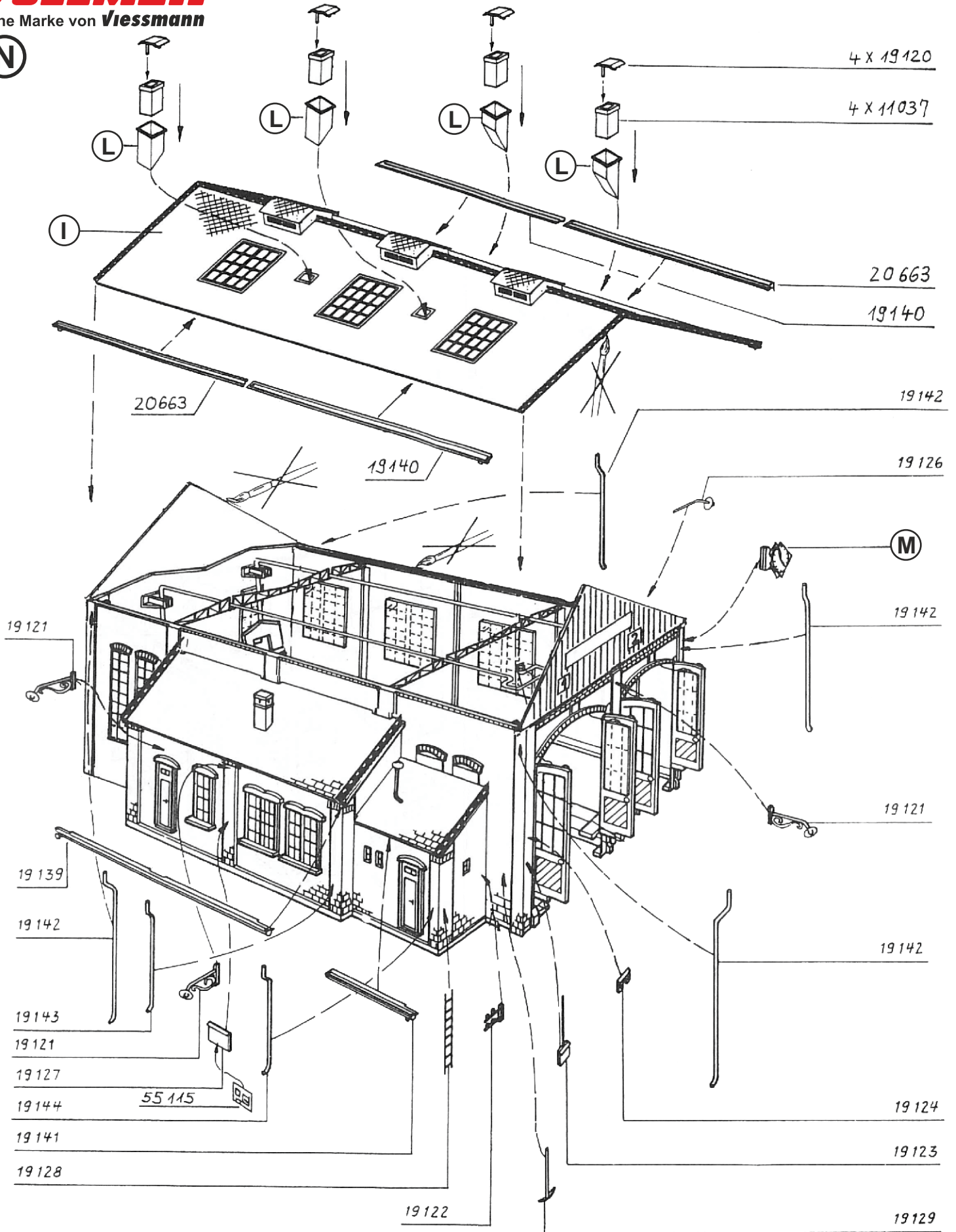

Tipp:

Soll die Oberleitung bis in den Lokschuppen hinein verlegt werden, so ist es zweckmäßig, einen zweiten Fundamentrahmen **Art. 45253** einzusetzen, um die erforderliche Fahrdrathöhe zu erreichen.

Tip:

If you install catenary into the loco shed, please add a second frame **item 45253** to reach the correct height for the catenary wire.